

СОЕДИНЯЕМ ВЫСОКИЕ СИЛЫ

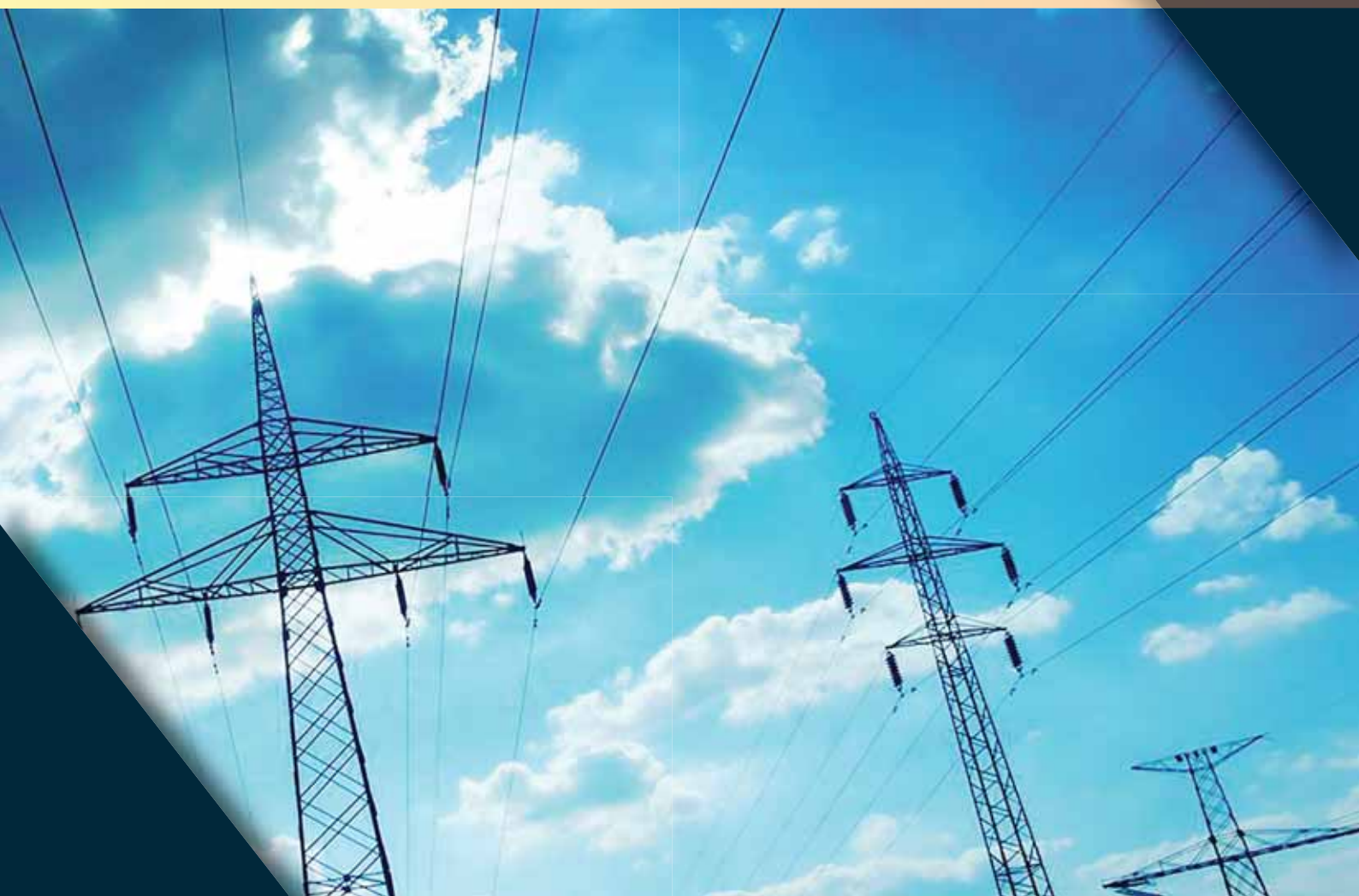

YUQORICHIRCHIQ ENERGY SYSTEMS



Каталог продукции

www.yes-energy.uz

О компании

Общество с ограниченной ответственностью «YUQORICHIRCHIQ ENERGY SYSTEMS» является динамично развивающимся предприятием по производству электротехнических изделий, созданным на территории Республики Узбекистан.

На сегодняшний день установленное на предприятии оборудование позволяет выпускать различные типоразмеры медных шин, кабелей, металлоконструкций, изделий из металла и электротехническое оборудование.

Производственный комплекс ООО «YUQORICHIRCHIQ ENERGY SYSTEMS» включает в себя нижеследующие виды продукции:

- медные и алюминиевые шины;
- медные профили, круги, шестигранники;
- медную и алюминиевую проволоку и неизолированные жилы;
- эмалированные провода ПЭТ и ПЭТ А;
- электротехнические щиты, шкафы и ящики различных модификаций и конструкций;
- шкафы металлические для одежды и шкафы для пожарного крана;
- а также предоставляются услуги: лазерной резки, листовой гибки металла, сварки/контактной сварки, полимерной порошковой покраски.

На предприятии создано 130 рабочих мест для жителей Ташкентской области.



Шины и профили, круги, шестигранники

Наши медные и алюминиевые шины обладают такими востребованными характеристиками как:

- конструкционная универсальность, обеспечивающая простой монтаж и демонтаж;
- превосходная гибкость, позволяющая сохранять изделиям все полезные характеристики в деформированном состоянии;
- высокая температура плавления, гарантирующая определенную степень пожаробезопасности при повышенных нагрузках и перегрузках;
- антикоррозийность;
- продолжительный срок службы.



Шины производятся по ГОСТ 434-78 за номером, зарегистрированным в Государственном реестре UZ.SMT.01.002.2455207

ШИНЫ МЕДНЫЕ

Мы изготавливаем шины от 2 до 6 метров в длину:

РАЗМЕР	a (mm)	b (mm)	ВЕС (kg/m)
12.5x12.5	12.5	12.5	1.391
15x6	6	15	0.801
20x3	3	20	0.534
20x4	4	20	0.712
20x5	5	20	0.890
20x8	8	20	1.424
20x10	10	20	1.782
25x3	3	25	0.667
25x5	5	25	1.114
25x8	8	25	1.780
30x3	3	30	0.801
30x4	4	30	1.068
30x5	5	30	1.337
30x6	6	30	1.602
30x7	7	30	1.869
30x8	8	30	2.136
30x10	10	30	2.670
30x20	20	30	5.340
40x3	3	40	1.068
40x4	4	40	1.424
40x4.5	4.5	40	1.602
40x5	5	40	1.780
40xR5	5	40	1.780
40x6	6	40	2.136

РАЗМЕР	a (mm)	b (mm)	ВЕС (kg/m)
40x8	8	40	2,849
40x10	10	40	3,560
40x20	20	40	7.120
40x40	40	40	14,256
50x3	3	50	1.335
50x4	4	50	1,782
50x5	5	50	2,225
50xR5	5	50	2,225
50x6	6	50	2,670
50x8	8	50	3.560
50x10	10	50	4,450
60x4	4	60	2.136
60x5	5	60	2.670
60x6	6	60	3,204
60x8	8	60	4,272
60x10	10	60	5,340
60x12	12	60	6,415
60x16	16	60	8.544
65x4	4	65	2.314
70x4	4	70	2,495
70x5	5	70	3,115
70x10	10	70	6.230
80x5	5	80	3,564
80x8	8	80	5,696
80x10	10	80	7,120
80x15	15	80	10,692
80x20	20	80	14.240
90x10	10	90	8,010
100x10	10	100	8.900
100x12	12	100	10,692
120x10	10	120	10.680
120x12	12	120	12.816
120x20	20	120	21.360
140x15	15	140	18.690
150x10	10	150	13.350
160x10	10	160	14,256
160x15	15	160	21.360



Пруток медный

РАЗМЕР Ø	ВЕС (kg/m)
61,5	26.425
46,6	15.172
41,5	12.032
39,5	10.901
33,5	7.841
31,5	6.932
28,5	5.675
26,5	4.906
25,5	4.543



Пруток медный калиброванный

РАЗМЕР Ø	ВЕС (kg/m)
30	6.288
27	5.093
24	4.024
18	2.264



Пруток шестиугольный медный

РАЗМЕР Ø	ВЕС (kg/m)
18x21	2.497
30x35	6.937
41x47	12.956
50x58	19.268



Провод контактный МФ 100

Провод контактный МФ 100. Форма сечения такова: состоит из двух желобов, расположенных по бокам всей длины провода (используются при контакте подвесной арматуры и провода), его сплошное сечение – 100 мм². Форма провода контактного МФ 100 – овальное или круглое сечение, которое по высоте уменьшается. При изготовлении проводов контактных используют электролитическую медь или медные сплавы с добавлением олова, кадмия – это придает прочность изделию.

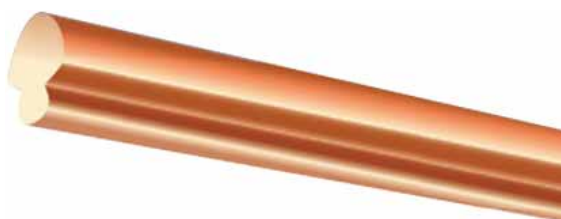
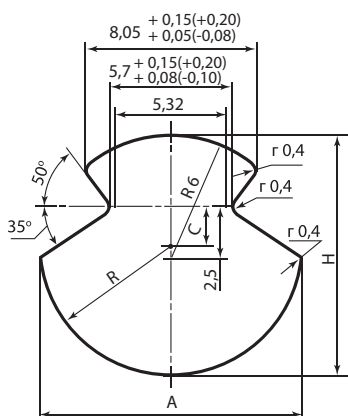

Номинальное сечение, мм ²	Номинальный диаметр, мм	Расчетная масса 1 км провода, кг
100	11,3	890

Эмалированные провода ПЭТ и ПЭТ А

Обмоточные провода – это провода, применяемые для изготовления обмоток электрических машин, аппаратов и приборов. Значительное количество обмоточных проводов используется также в производстве приборов, в различных радиотехнических устройствах, в телевизорах, в авиационной и космической технике и т. д.

ПЭТ-155		
Провод с эмалевой изоляцией на основе модифицированного полиэфир-а.	<ul style="list-style-type: none"> • Температурный индекс ТИ-155. • Минимальная температура окружающей среды -60°С. 	Изоляция провода устойчива: <ul style="list-style-type: none"> • к продавливанию при температуре $240 \pm 5^\circ\text{C}$. • к воздействию теплового удара при температуре $200 \pm 5^\circ\text{C}$.

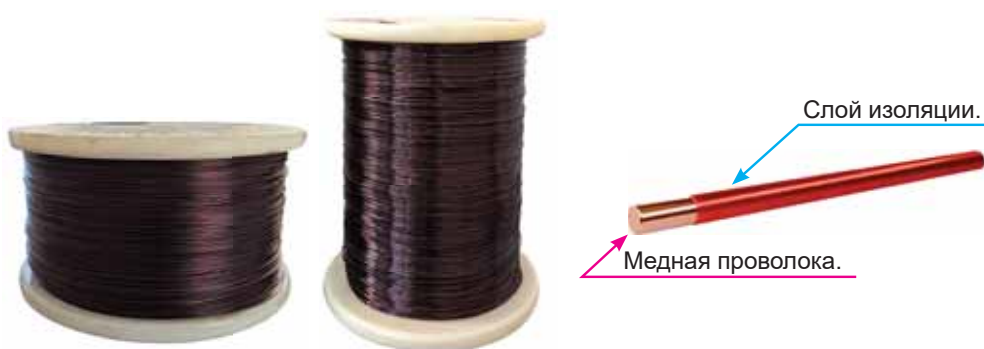

Диаметр обмоточного провода	
ПЭТ Провода круглые	ПЭТ А Провода круглые
Ø-1,25	Ø-1,7
Ø-1,32	Ø-1,75
Ø-1,4	Ø-1,8
Ø-1,5	Ø-1,85
Ø-1,6	Ø-1,9
Ø-1,7	Ø-2,0
Ø-1,75	Ø-2,12
Ø-1,8	Ø-2,24
Ø-1,9	Ø-2,3
Ø-2,0	Ø-2,36
Ø-2,12	Ø-2,4
Ø-2,24	Ø-2,5
Ø-2,36	Ø-2,65
Ø-2,5	Ø-2,7
Ø-2,6	Ø-2,8
Ø-2,7	Ø-3,0
Ø-2,8	Ø-3,05
Ø-2,85	Ø-3,15
Ø-3,0	Ø-3,2
Ø-3,15	Ø-3,3
Ø-3,3	Ø-3,36
Ø-3,4	Ø-3,4
Ø-3,55	Ø-3,55
Ø-3,6	Ø-3,6
Ø-3,75	Ø-3,66
Ø-3,8	Ø-3,75
Ø-3,9	Ø-3,9
Ø-4,0	Ø-4,0

Эмальпровод, выполненный из меди или алюминия и имеющий изоляцию на основе лаков. Для получения эмалевого покрытия высокой прочности и износоустойчивости используют полиэфирные, полиуретановые, поливинилацетальные лаки. Полученная изоляция отличается достаточно высокой степенью эластичности, имеет великолепные защитные и электроизоляционные свойства. Все это делает эмальпровод востребованным при производстве обмоток электроустановок и других электрических устройств.

- высокая прочность при небольшом поперечном сечении и отличная гибкость;
- великолепная электропроводность и хорошие показатели теплопроводности;
- способность сохранять свои эксплуатационные характеристики в широком диапазоне температур;

- стойкость к воздействию органических технических жидкостей, таких как растворители, толуол, трансформаторное масло;
- стабильность электрического сопротивления на протяжении всего срока эксплуатации.

Проволока прямоугольная электротехническая

Проволока прямоугольная электротехническая медная (ПММ) и алюминиевая (АМ), применяется для изготовления обмоточных проводов и других электротехнических целей.

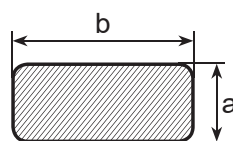

размер по стороне 'a'=2,8÷5,6 мм
размер по стороне 'b'=3,75÷18,0 мм



Провода неизолированные А, АС, М

Провода А, АС, М являющиеся продуктом нашего собственного производства, изготавливаются на современных установках в соответствии с требованиями качества TS-3 и TS EN 13602 и ГОСТ 839-80. Может быть использован для различных целей, таких как провода воздушной линии электропередач, провода заземления и другого. Он обладает превосходной электропроводностью, малым сопротивлением и хорошей устойчивостью при перегрузках и нагревах. А срок службы проводов составляет не менее 45 лет.

Марка провода	Код ОКП	Конструкция провода	Преимущественная область применения
М	35 1111	Провод, состоящий из одной или скрученный из нескольких медных проволок	В атмосфере воздуха типов II и III на суше и море всех макроклиматических районов по ГОСТ 15150 исполнения УХЛ
А	35 1141	Провод, скрученный из алюминиевых проволок	В атмосфере воздуха типов I и II при условии содержания в атмосфере сернистого газа не более 150 мг/м ² сут (1,5 мг/м ³) на суше всех макроклиматических районов по ГОСТ 15150 исполнения УХЛ, кроме ТВ и ТС
АС	35 1151	Провод, состоящий из стального сердечника и алюминиевых проволок	В атмосфере воздуха типов I и II при условии содержания в атмосфере сернистого газа не более 150 мг/м ² сут (1,5 мг/м ³) на суше всех макроклиматических районов по ГОСТ 15150 исполнения УХЛ, кроме ТС и ТВ



Номинальное сечение, мм ²	Расчетные параметры проводов марок А				
	Сечение, мм ²	Диаметр провода, мм	Электрическое сопротивление 1 км провода постоянному току при 20 °С, Ом, не более	Разрывное усилие провода, Н, не менее	Масса 1 км провода, кг
(16)	15,9	5,10	1,8007	3021	43,0
(25)	24,9	6,40	1,1498	4500	68,0
(35)	34,3	7,50	0,8347	5913	94,0
(50)	49,5	9,00	0,5784	8198	135,0
(70)	69,3	10,70	0,4131	11288	189,0
(95)	92,4	12,30	0,3114	14784	252,0
(120)	117,0	14,00	0,2459	19890	321,0
(150)	148,0	15,80	0,1944	24420	406,0
(185)	182,8	17,50	0,1574	29832	502,0

Номинальное сечение, мм ²	Расчетные параметры проводов марок АС						
	Сечение алюминий/сталь, мм ²	Диаметр, мм		Электрическое сопротивление 1 км провода постоянному току при 20 °С, Ом, не более	Разрывное усилие, Н, не менее	Масса 1 км провода, кг	
		провода	стального сердечника			алюминиевой части	стального сердечника
(10/1,8)	10,6/1,77	4,5	1,5	2,7064	4089	28,9	13,8
(16/2,7)	16/2,69	5,6	1,9	1,7818	6220	44,0	20,9
(25/4,2)	24,9/4,15	6,9	2,3	1,1521	9296	67,9	32,4
(35/6,2)	36,9/6,15	8,4	2,8	0,7774	13524	100,0	48,0
(50/8,0)	48,2/8,04	9,6	3,2	0,5951	17112	132,0	63,0
(70/11)	68/11,3	11,4	3,8	0,4218	24130	188,0*
(95/16)	95,4/15,9	13,5	4,5	0,3007	33369	261,0	124
(120/19)	118/18,8	15,2	5,6	0,2440	41521	324,0	147,0
(120/27)	114/26,6	15,4	6,6	0,2531	49465	320,0	208,0
(150/19)	148/18,8	16,8	5,6	0,2046	46307	407,0	147,0
(150/24)	149/24,2	17,1	6,3	0,2039	52279	409	190
(150/34)	147/34,3	17,5	7,5	0,2061	62643	406	269
(185/24)	187/24,2	18,9	6,3	0,1540	58075	515	190
(185/43)	185/43,1	19,6	8,4	0,1559	77767	509	337

Номинальное сечение, мм ²	Расчетные данные провода марки М				
	Сечение, мм ²	Диаметр провода, мм	Электрическое сопротивление 1 км провода постоянному току при 20 °С, Ом, не более	Разрывное усилие провода, Н, не менее	Масса 1 км провода, кг
16	15,90	5,1	1,1573	6031	142
25	24,90	6,4	0,7336	9463	224
35	34,61	7,5	0,5238	13141	311
50	49,40	9,0	0,3688	17455	444
70	67,70	10,7	0,2723	27115	612
95	94,00	12,6	0,1944	37637	850
120	117,00	14,0	0,1560	46845	1058
150	148,00	15,8	0,1238	55151	1338
185	183,00	17,6	0,1001	73303	1659

Провода ПуВ и АПВ

ПуВ и АПВ провода электрические применяются в промышленности и в строительстве. В зависимости от сечения, провода ПуВ и АПВ в значительной степени отличаются друг от друга визуально.

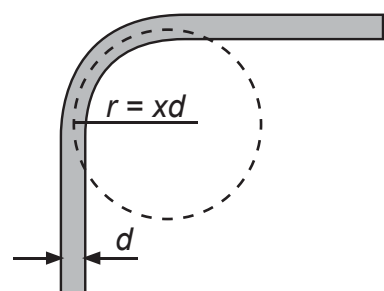

Изгиб провода ПуВ и АПВ

ПуВ	АПВ
1,5 мм ²	1,5 мм ²
2,5 мм ²	2,5 мм ²
4 мм ²	4 мм ²
6 мм ²	6 мм ²
10 мм ²	10 мм ²
16 мм ²	16 мм ²
25 мм ²	25 мм ²

Провода ПуВВ и АПУНП

ПуВВ и АПУНП – это изолированные медные или алюминиевые жилы связанные общей оболочкой. Применяются для монтажа бытовой электропроводки и стационарных осветительных сетей, присоединения приборов слабого тока к сети переменного напряжения до 250 В.

Технические характеристики:

- номинальное напряжение – до 450/750 Вольт;
- номинальная частота – до 400 Гц;
- допустимый нагрев жила провода – до 70°С;
- срок службы – не менее 15 лет;



ПуВВ (ПУНП)		АПУНП (АВВГ-П)	
2x1,5 мм ²	3x1,5 мм ²	2x2,5 мм ²	3x2,5 мм ²
2x2,5 мм ²	3x2,5 мм ²	2x4 мм ²	3x4 мм ²
2x4 мм ²	3x4 мм ²	2x6 мм ²	3x6 мм ²
2x6 мм ²	3x6 мм ²	2x10 мм ²	3x10 мм ²
2x10 мм ²	3x10 мм ²		

Кабель ВВГ и АВВГ

ВВГ и АВВГ – это кабель, состоящий из токопроводящих жил, гибкий, каждая жила защищена изоляционным слоем из поливинилхлоридного материала, кроме того, сам кабель имеет защитную наружную оболочку, состоящую из ПВХ пластиката.

ВВГ	АВВГ
1x2,5 мм ²	1x2,5 мм ²
1x4 мм ²	1x4 мм ²
1x6 мм ²	1x6 мм ²
1x10 мм ²	1x10 мм ²
1x16 мм ²	1x16 мм ²
1x25 мм ²	1x25 мм ²



Провода ПуГВ

ПуГВ – провод установочный гибкий в ПВХ-изоляции, используют для монтажа в местах с ограниченным пространством, таких как электрощиты и внутренняя проводка электрооборудования. Его можно использовать в качестве монтажного или силового проводника в цепях с напряжением до 450В.

Провод ПуГВ имеет довольно типовые для своей конструкции технические характеристики:

- Напряжение переменного тока 450/750В частотой до 400 Гц.
- Напряжение постоянного тока до 1000В.
- Диапазон температур допустим для эксплуатации от -50 до +75 градусов Цельсия при влажности до 98%.
- Температура, при которой допускается выполнять монтажные работы не ниже -15 градусов Цельсия.
- Радиус изгиба не менее 5 внешних диаметров.
- При одиночной прокладке не распространяет горение.



ПуГВ	
Номинальное сечение токопроводящей жилы, мм ²	класс т.п.ж.
1,5	5
2,5	5
4	5
6	5
10	5
16	5

Провода ПуГВВ



ПуГВВ – провод установочный гибкий с ПВХ изоляцией и оболочкой применяются для электрических установок при стационарной прокладке в осветительных и силовых сетях, а также для монтажа электрооборудования, машин, механизмов и станков, внутренних электроустановок на номинальное переменное напряжение до 450/750 В и частотой до 400 Гц или постоянным напряжением до 1000 В.

Требования стойкости к внешним воздействующим факторам:

- провода устойчивы к воздействию повышенной температуры окружающей среды до 65°C
- провода устойчивы к воздействию пониженной температуры окружающей среды до -50°C
- провода устойчивы к воздействию повышенной относительной влажности воздуха до 98% при температуре окружающей среды до +35°C;

Монтаж проводов производится при температуре не ниже -15°C

Радиус изгиба при монтаже – не менее 5 Дн

Длительно допустимая температура нагрева жил при эксплуатации, не более +70С

Срок службы провода ПуГВВ не менее 15 лет при соблюдении потребителем требований по транспортированию, хранению, монтажу и эксплуатации.

ПуГВВ	
Номинальное сечение токопроводящей жилы, мм ²	класс т.п.ж.
1,5	5
2,5	5
4	5
6	5
10	5
16	5



Щкафы серии ЩСН

Щкафы предназначены для распределения собственных нужд напряжения 380 V в основных и вспомогательных корпусах ТЭС, котельных, насосных станциях тепловых сетей и др.

По конструктивному исполнению щкафы выполняют следующие функции:

- щкаф ввода;
- щкаф секционирования;
- щкаф переходной;
- щкаф кабельной сборки;
- щкаф с 3,4,5,6 отходящими линиями;
- щкаф управления.

Ввод силовых кабелей (шин): снизу, сверху.



Щиты и щкафы серии ЩО-85

Распределительные щкафы ЩО-85 (аналог ЩО-70) предназначены для распределения электрической энергии трехфазного переменного тока напряжением 380V, частотой 50 Hz с глухозаземленной нейтралью.

По конструктивному исполнению щкафы разделяются на:

- щкаф АВР. АВР может выполняться встроен-

ным в щкафах вводного и секционного выключателя;

- щкаф учета, может выполняться встроенным в щкафах ввода;
- щкаф с 1,2,3,4,5,6 отходящими линиями;
- щкаф ввода;
- щкаф секционирования.



Распределительные шкафы серии ШР-11

Шкафы серии ШР-11 предназначены для приема и распределения электрической энергии трехфазного переменного тока частотой 50 Hz, напряжением до 660V в сетях с глухозаземленной нейтралью.

Шкафы обеспечивают защиту силовых и осветительных линий от перегрузок и токов короткого замыкания. Устанавливаются в промышленных зданиях и сооружениях.



Вводно-распределительные устройства серии ВРУ

Вводно-распределительные устройства ВРУ предназначены для приема, распределения и учета электроэнергии в сетях 380/220V трехфазного переменного тока частоты 50, 60 Hz. Обеспечивают защиту линий от перегрузок и коротких замыканий.

По конструктивному исполнению устройства

различаются на:

- панель ввода;
- панель вводно-распределительная;
- панель распределительная;

ВРУ комплектуются панелями одностороннего обслуживания и могут быть выполнены в однопанельном и многопанельных исполнениях.



Установки конденсаторные типа УКМ

Установка предназначена для применения в промышленных сетях напряжением 0,4 kV для компенсации реактивной мощности потребителей электроэнергии индуктивного характера с автоматическим управлением коэффициента мощности.

Установка предназначена для работы в закрытых помещениях в следующих условиях:

- интервал температур от минус 25°C до плюс 40°C;
- относительная влажность воздуха до 80% при температуре 20°C;

- высота над уровнем моря не более 1000 м;
- окружающая среда невзрывоопасная, не содержащая токоведущей пыли, агрессивных газов и паров в концентрациях, разрушающих металлы и изоляцию.

Установка не допускает длительную работу при повышении действующего значения тока до 1,3 номинального, получаемого как за счет повышения напряжения, так и за счет высших гармоник или того и другого вместе, независимо от гармонического состава тока.



Шкафы распределительные типа ПР-8500

Пункты распределительные серии ПР-8503, ПР-8514 предназначены для распределения электрической энергии и защиты электрических установок напряжением до 660 V переменного тока частоты 50, 60 Hz при перегрузках и ко-

ротких замыканиях, для нечастых включений и отключений электрических цепей и пусков асинхронных двигателей.

По способу установки пункты распределительные делятся на: навесные, напольные, утопленные.



Ящики серии Я-5000

Ящики серии Я-5000 предназначены для продолжительного режима работы в категории пуска асинхронного электродвигателя с короткозамкнутым ротором и отключение вращающегося двигателя. Возможно применение ящиков для кратковременного и повторно-кратковременного режима работы электродвигателя.

Категория применения АСЗ по ГОСТ 11206.

По конструктивному исполнению ящики разделяются на:

- ящик управления нереверсивными двигателями;
- ящик управления реверсивными двигателями;
- однофидерный;
- двухфидерный;
- трехфидерный.



Ящики серии РУСМ

Распределительные устройства РУСМ предназначены для управления электроприводами переменного тока, ввода и распределения, а также контроля и учета электроэнергии.



Шкаф учёта (ШУ)

Предназначение:

- для учета потребляемой электроэнергии в узлах сосредоточения жилищно-коммунальных и мелкомоторных потребителей напряжением 380/220 V переменного тока частотой 50 Hz;
- обеспечение защиты однофазных и трёхфазных электросчетчиков от атмосферных воздействий;

- обеспечение защиты однофазных и трёхфазных электросчетчиков от несанкционированного вмешательства;
- минимизация длины соединительных проводов, повышение удобства эксплуатации и технического обслуживания;
- оснащение световой сигнализацией на стороне 220/380 V, в зависимости от типа исполнения.



Ящики распределительные электрической энергии серии ЯРВ-20С

Ящики силовые с врубными выключателями и предохранителями предназначены для защиты сетей и приемников электрической энергии от

недопустимых длительных перегрузок и токов короткого замыкания, нечастых (до 6 в час) коммутаций цепей активных и индуктивных нагрузок.



Щит аварийного освещения ЩАО

Щиты аварийного освещения предназначены для приема напряжения переменного тока от гарантированного источника питания, автоматического включения и отключения аварийного

освещения при исчезновении и появлении рабочего напряжения на другом фидере, а также от внешнего источника питания, а также для учета электроэнергии.



Ящики с понижающим трансформатором серии ЯТП

Ящики с понижающим трансформатором предназначены для питания сетей или ремонтного освещения, а также для подключения переносных светильников и электроинструмента.



Щитки осветительные серии ОЦВ

Щитки осветительные групповые предназначены для распределения электрической энергии, защиты осветительных сетей напряжением 380/220

V переменного тока частотой 50 Hz при перегрузках и коротких замыканиях, для нечастых включений и отключений электрических цепей.



Щитки этажные серии ЩЭ

Щитки этажные предназначены для учета и/или распределения электрической энергии, для защиты электрической сети от перегрузок, коротких замыканий.



Щитки квартирные серии ЦК

Щитки квартирные предназначены для распределения и учета электроэнергии напряжением 220 V, а также для защиты линий при перегрузках и коротких замыканиях в трехфазных сетях

напряжением 380/220 V, частотой 50, 60 Hz. Устанавливаются в жилых зданиях массового строительства, индивидуальных, сельских, дачных постройках.

Щитки серии ЩРН, ЩРВ



Предназначены для сборки распределительных электрощитов с использованием модульной аппаратуры, для ввода и распределения электроэнергии, а также для защиты сетей напряжением 380/220 V от токов перегрузки и короткого замыкания.

В основе конструкции - сварной металлический корпус с защитным покрытием. Дверца корпуса щита запирается на замок. Ключ замка имеет единый секрет. Внутри корпуса установлены: DIN-рейки для требуемого количества электроаппаратов, элементы для крепления шин N и PE, оперативная панель.

Маркировка:

ЩРН-9з УХЛЗ IP31
 Щ - щит
 Р - распределительный
 н - навесного исполнения
 в - встраиваемый в нишу
 9-72 - максимальное количество модулей
 з - с замком
 УХЛЗ - климатическое исполнение по ГОСТ15150-69
 IP31 - степень защиты по ГОСТ 14254-96

Особенности, преимущества:

- Малогабаритная конструкция
- Повышенная антикоррозийная стойкость
- Высококачественное наружное покрытие
- Защитная оперативная панель
- Единый секрет замка
- Комплект маркировочных наклеек и знаков электробезопасности
- Высокая технологичность и простота сборки
- Удобства монтажа
- Цвет покраски RAL 7035

- Высокий уровень электробезопасности
- Сертификат качества
- Эстетика и дизайн

Технические характеристики:

Номинальный ток: до 125 А.
 Толщина металла: 0,9-1,2 мм.
 Тип покрытия: порошковая шагрень
 Цвет: RAL 7035.
 Степень защиты: IP31, IP54 (IP30, IP54, ЩРВ)
 Угол открытия двери: 105°
 Тип применяемых аппаратов: модульные.

Кабеленесущая конструкция.

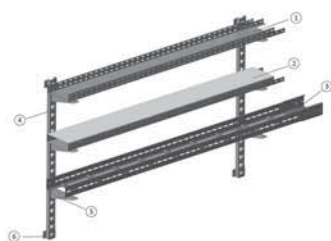

Кабельные несущие системы – электротехническая система для прокладки, удержания, защиты, скрытия кабельных линий. Кабельные несущие системы монтируются на строительную поверхность, а именно: пол, стену, потолок.

1. ЛМ-Лоток монтажный перфорированный - предназначен для прокладки кабелей. Покрытие: УЗ- краска порошковая, Ц- цинковое
2. ЛМГ-Лоток монтажный глухой- предназначен для прокладки кабелей. Покрытие: УЗ- краска порошковая, Ц- цинковое
3. Лоток НЛ 40- предназначен для прокладки кабелей. Покрытие: УЗ- краска порошковая, Ц- цинковое
4. Стойка кабельная К1150УЗ - предназначены для установки полок К1162 Покрытие: УЗ- краска порошковая, Ц- цинковое
5. Полка К1162 УЗ - предназначены для прокладки лотков. Покрытие: УЗ- краска порошковая, Ц-цинковое
6. Скоба К1157 УЗ -предназначен для крепления стоек кабельных к строительным конструкциям. Покрытие: УЗ- краска порошковая, Ц- цинковое

1. ЛМ Лоток монтажный перфорированный
2. ЛМГ Лоток монтажный глухой
3. Лоток монтажный вверх ЛМ В 90°
4. Лоток монтажный низ ЛМ Н 90°
5. Лоток монтажный Х-образный
6. Лоток монтажный верх ЛМ В45°
7. Лоток монтажный вниз ЛМ Н45°
8. Лоток монтажный угловой
9. Лоток монтажный тройниковый глухой
10. Лоток монтажный тройниковый перфорированный

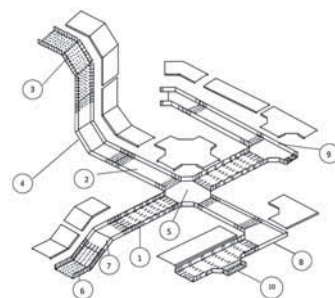

Шкафы металлические для одежды

Шкафы предназначены для хранения одежды, головных уборов и сменной обуви пользователей.

Дизайн шкафов разработан с учетом пожеланий заказчиков, желающих компактно разместить мебель для смены одежды своего персонала или потребителей их услуг (например, пользователей спортзалов, образовательных учреждений и т.д.).



Шкаф
металлический
1-но секционный



Шкаф
металлический
2-х секционный



Шкаф
металлический
3-х секционный

Шкафы серверные



Шкафы для пожарного крана



Шкаф пожарный
(навесной)



Пожарный щит



Шкаф пожарный
(встраиваемый)

Наши партнеры





Тел.: (+998 70) 983-64-46
(+998 70) 201-00-99
(+998 90) 123-90-00
(+998 91) 770-90-00
(+998 90) 992-90-00

E-mail: info@yes-energy.uz

www.yes-energy.uz

Узбекистан, Ташкентская обл.,
пос. Барданкуль, махалля Хван.